



CorePro LED PLC 2P



CorePro LED PLC 8.5W 840 2P G24d-3

Řada CorePro LED PLC 2P integruje LED technologii do tradičních kompaktních zářivek. Tento produkt je ideálním řešením pro modernizaci nasazení zdrojů světla v celkovém osvětlení: splňuje základní požadavky na osvětlení a výrazně šetří energii i životní prostředí.

Údaje o produktu

Obecné informace	
Patice krytky	G24d-3
Nominální životnost	30 000 h
Cyklus zapnutí	50 000
Lighting Technology	LED
Referenční měření toku	Sphere
Značka CE	Ano
Splňuje požadavky evropské směrnice RoHS	Ano

Světelně technické	
Kód barvy	840 [CCT of 4000K]
Vyzařovací úhel (jmen.)	120 stupňů
Světelný tok	1 000 lm
Barevné konstrukce	Studená bílá (CW)
Jmenovitá náhradní teplota chromatičnosti	4000 K
Měrný výkon (jmen.) (nom.)	105,88 lm/W
Konzistence barev	<6
Index podání barev (CRI)	83
Světelný tok na konci jmenovité životnosti (jmen.)	70 %
Photobiological safety according to EN 62471	RG0

Provozní a elektrické	
Frekvence sítě	50 to 60 Hz

Vstupní frekvence	50 až 60 Hz
Spotřeba energie	8,5 W
Proud zdroje (max.)	43 mA
Proud zdroje (min.)	33 mA
Doba spuštění (jmen.)	0,5 s
Doba zahřívání do 60 % světla	0,5 s
Účinnost (zlomek)	0,9
Napětí (jmen.)	220-240 V
LED alternative to fluorescent lamp power	26 W
Náběhový proud v síti	3,7
Max. počet svítidel u MCB typu B 10 A – síť	74
Max. počet svítidel u MCB typu B 10 A – EM předřadník bez kompenzačního kondenzátoru	150
Max. počet svítidel u MCB typu B 10 A – EM předřadník s kompenzačním kondenzátorem	30
Max. počet svítidel u MCB typu B 16 A – síť	118
Max. počet svítidel u MCB typu B 16 A – EM předřadník bez kompenzačního kondenzátoru	220
Max. počet svítidel u MCB typu B 16 A – EM předřadník s kompenzačním kondenzátorem	49
Kompatibilita předřadníku	EM

CorePro LED PLC 2P

Teplota okolí	
Rozsah okolních teplot	-20 °C až 35 °C
Maximální teplota (jmen.)	75 °C
Řízení a stmívání	
Stmívatelné	Ne
Mechanické a materiály	
Materiál žárovky	Plast
Délka výrobku	200 mm
Tvar žárovky	PL-C
Certifikace a použití	
Třída energetické účinnosti	F
Výrobek šetřící energii	Ano
Certifikační značky	TUV Značka CE Splňuje požadavky směrnice RoHS Certifikát KEMA Keur

Spotřeba energie kWh/1000 h	9 kWh
Registrační číslo databáze EPREL	403555
Označení a balení	
Objednávací název produktu	CorePro LED PLC 8.5W 840 2P G24d-3
Celý název výrobku	CorePro LED PLC 8.5W 840 2P G24d-3
Full EOC	871869654125800
Objednávací kód	54125800
Číslo materiálu (12NC)	929001201302
Číslování SAP – počet v balení	1
EAN/UPC – výrobek/pouzdro	8718696541258
Číslování SAP – balení v krabici	10
Pouzdro – EAN/UPC	8718696541265

Rozměrové výkresy

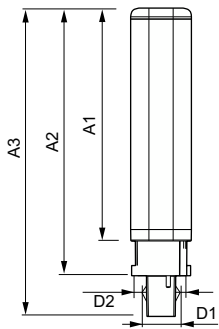

Product	D1	D2	A1	A2	A3
CorePro LED PLC 8.5W 840 2P G24d-3	24,3 mm	28,4 mm	128,8 mm	148 mm	170,6 mm

Fotometrické údaje

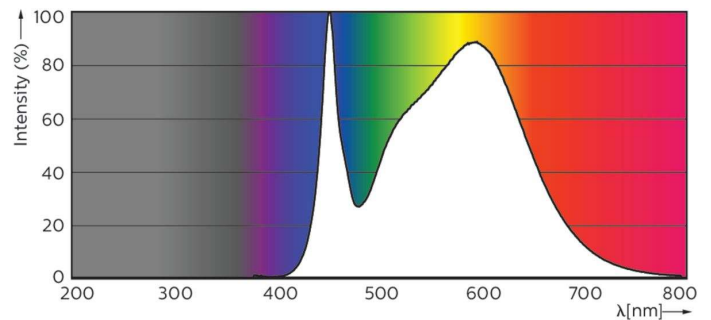
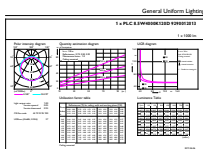

General uniform lighting - CorePro LED PLC 8.5W 840 2P G24d-3

Spectral Power Distribution Colour - CorePro LED PLC 8.5W 840 2P G24d-3

CorePro LED PLC 2P

Fotometrické údaje

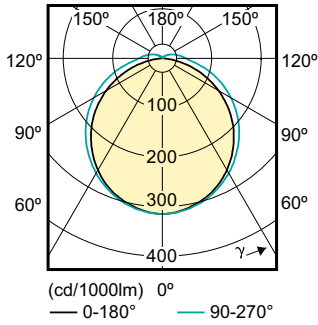

Light Distribution Diagram - CorePro LED PLC 8.5W 840 2P G24d-3

Životnost

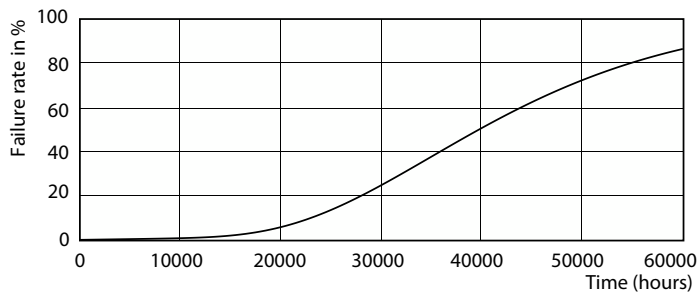

Life Expectancy Diagram - CorePro LED PLC 8.5W 840 2P G24d-3

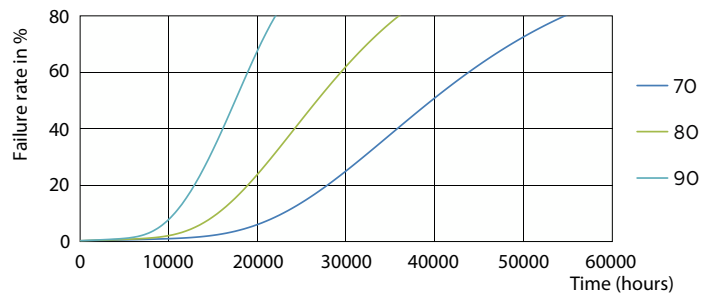

Life Expectancy Diagram - CorePro LED PLC 8.5W 840 2P G24d-3

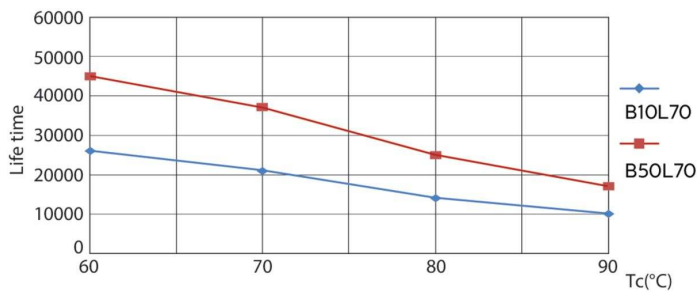

Life Expectancy Diagram - CorePro LED PLC 8.5W 840 2P G24d-3

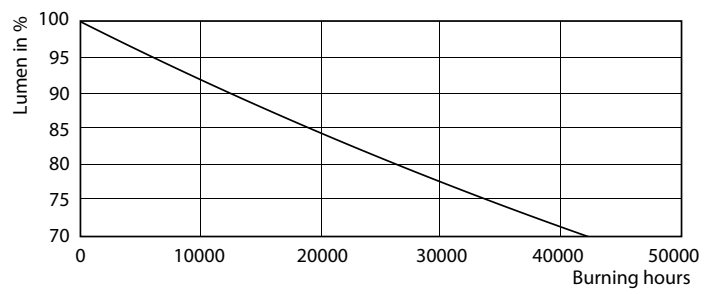

Lumen Maintenance Diagram - CorePro LED PLC 8.5W 840 2P G24d-3

CorePro LED PLC 2P

Životnost

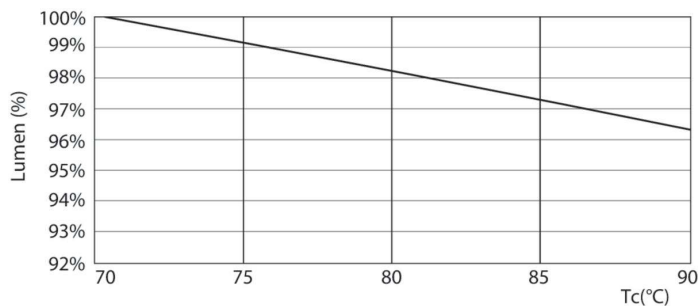

Lumen Maintenance Diagram - CorePro LED PLC 8.5W 840 2P G24d-3

