



# CorePro LED PLC 2P



## CorePro LED PLC 6.5W 840 2P G24d-2

A CorePro LED PLC 2P hagyományos fénycső formájú LED-fényforrás. Ez a termék ideális cseremegoldás az általános világítási alkalmazásokhoz: megfelel az alapvető világítástechnikai követelményeknek, jelentős energiamegtakarítást kínál, és környezetbarát.

### Termék adatok

Általános információ	
Fejelés - foglalat	G24d-2
Névleges élettartam	30 000 h
Kapcsolási ciklus	50 000
Lighting Technology	LED
Fényárammérési referencia	Sphere
CE jelölés	Igen
Megfelel az EU RoHS irányelvnek	Igen

Technikai adatok	
Színkód	840 [CCT of 4000K]
Sugárzási szög (névleges)	120 fok
Fényáram	700 lm
Színmegjelölés	Hideg fehér (CW)
Korrelált színhőmérséklet (névl.)	4000 K
Fényhasznosítás (névleges) (névleges)	92,31 lm/W
Színkonzisztencia	<6
Színvisszaadási index (CRI)	83
Fényerő-megmaradás (LLMF) a névleges élettartam végén (névleges)	70 %
Photobiological safety according to EN 62471	RGO

Működtetés és elektronika	
Hálózati frekvencia	50 to 60 Hz
Bemeneti frekvencia	50-60 Hz
Teljesítményfelvétel	6,5 W
Fényforrás árama (max)	35 mA
Fényforrás árama (minimum)	25 mA
Indulási idő (névleges)	0,5 s
Felfutási idő 60%-os fényáramig	0,5 s
Teljesítménytényező (tört)	0,9
Feszültség (névleges)	220-240 V
LED alternative to fluorescent lamp power	18 W
Induló áramlökés a hálózaton	3,4
Fényforrások maximális száma a miniatűr megszakítón (B típus, 10A) – Hálózati	123
Max. lámpa sz. 10A típusú MCB B-n – EM előtét komp. nélkül. Sapka.	150
Max. lámpa sz. MCB B típusú 10A - EM előtét komp. nélkül. Sapka.	30
Fényforrások maximális száma a miniatűr megszakítón (B típus, 16A) – Hálózati	197
Max. lámpa sz. 16A típusú MCB B-n – EM előtét komp. nélkül. Sapka.	220

# CorePro LED PLC 2P

Max. lámpa sz. MCB B típusú 16A - EM előtét komp.	49
Sapka.	
Előtét-kompatibilitás	EM
<b>Hőmérséklet</b>	
Környezetihőmérséklet-tartomány	-20 és 35 °C között
A foglalat hőmérséklete, maximum (névleges)	65 °C
<b>Vezérlők és fényerő-szabályozás</b>	
Szabályozható	Nem
<b>Mechanika és tokozás</b>	
Fényforrás anyaga	Műanyag
Fényforrásbúra formája	PL-C
<b>Tanúsítvány és alkalmazási területek</b>	
Energiahatékonysági osztály	F
Energiatakarékos termék	Igen
Jóváhagyási jelzések	TUV CE jelölés Megfelel az RoHS irányelvnek KEMA Keur tanúsítvány

Energiafogyasztás kWh/1000 óra	7 kWh
EPREL-regisztrációs szám	403557
<b>Termékadatok</b>	
A termék megrendelési neve	CorePro LED PLC 6.5W 840 2P G24d-2
Teljes terméknév	CorePro LED PLC 6.5W 840 2P G24d-2
Full EOC	871869654129600
Rendelési kód	54129600
Cikkszám (12NC)	929001201502
Számláló – mennyiség csomagonként	1
EAN/UPC – termék/csomagolás	8718696541296
Számláló – csomag külső dobozonként	10
EAN/UPC – gyűjtőcsomagolás	8718696541302

## Méretezett rajza

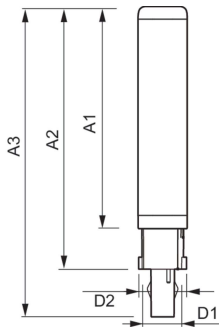

Product	D1	D2	A1	A2	A3
CorePro LED PLC 6.5W 840 2P G24d-2	24,3 mm	28,4 mm	105,8 mm	125 mm	147,6 mm

## Fotometriai adatok

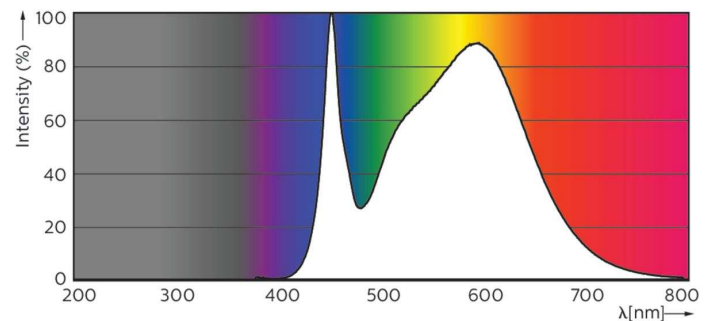
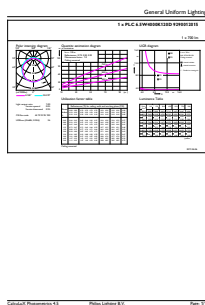

General uniform lighting - CorePro LED PLC 6.5W 840 2P G24d-2

Spectral Power Distribution Colour - CorePro LED PLC 6.5W 840 2P G24d-2

# CorePro LED PLC 2P

## Fotometriai adatok

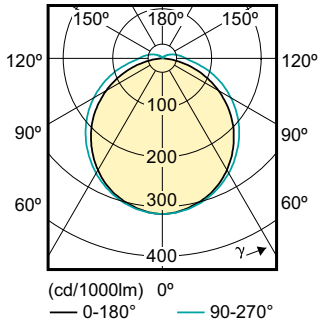

Light Distribution Diagram - CorePro LED PLC 6.5W 840 2P G24d-2

## Élettartam

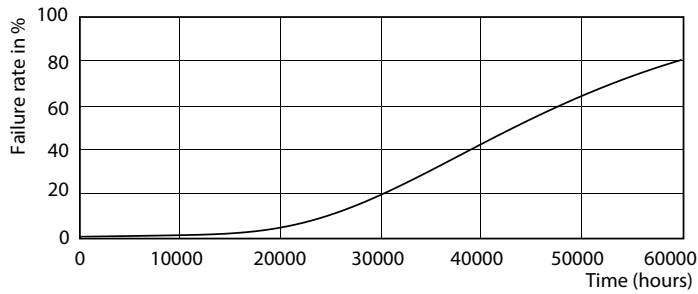

Life Expectancy Diagram - CorePro LED PLC 6.5W 840 2P G24d-2

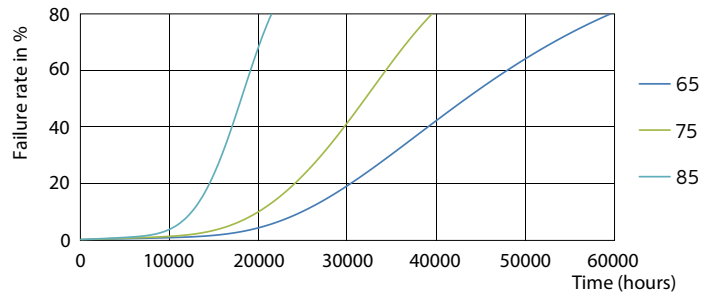

Life Expectancy Diagram - CorePro LED PLC 6.5W 840 2P G24d-2

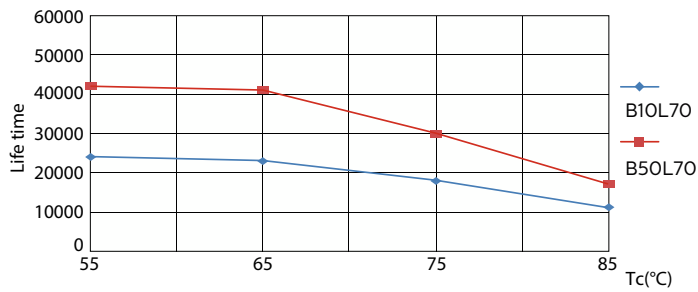

Life Expectancy Diagram - CorePro LED PLC 6.5W 840 2P G24d-2

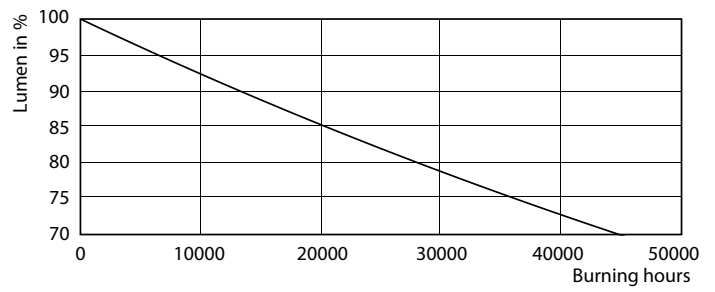

Lumen Maintenance Diagram - CorePro LED PLC 6.5W 840 2P G24d-2

## CorePro LED PLC 2P

### Élettartam

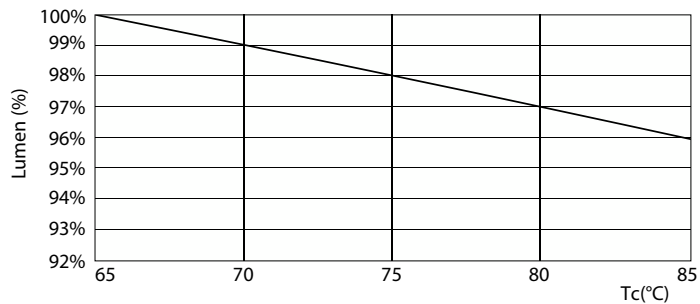

Lumen Maintenance Diagram - CorePro LED PLC 6.5W 840 2P G24d-2

